



БРУСЧАТКА  
ТРОТУАРНАЯ ПЛИТКА  
БОРДЮРЫ

[4GRANI.COM](http://4GRANI.COM)



Дельта 60 мм

Подписывайтесь на нас:

Группа Вконтакте  
завода 4Грани



Сайт завода  
4Грани Тольятти



Сайт завода  
4Грани Казань



Pinterest  
завода 4Грани



Ютуб канал  
завода 4Грани



Telegram канал  
завода 4Грани



Для поставщиков  
строительных  
материалов  
и услуг





# БРУСЧАТКА/ТРОТУАРНАЯ ПЛИТКА/БОРДЮРЫ ЭЛЕМЕНТЫ ЛАНДШАФТА/БЛОКИ

## СОДЕРЖАНИЕ:

ООО «4 ГРАНИ»	
• Производство	03
• О компании	05
Бетон Гранит	06
Брусчатка	
• Ассортимент	07
• Цветовая палитра	09
• Раскладки в цветовом решении	10
• Мультиколлекция	11
• Дельта	13
• Линеа	15
• Паркет «Латеро»	17
• Урбан	19
• Классико Северити, 50мм	21
• Классико Северити, 60 мм	23
• Фридом	25
• Этернити	27
• Кирпичик Квалито	29
• Ромбус	31
• Катушка Мультиго	33
• Волна Нотикал	35
• Энигмо	36
• Брусчатка LED	37
Элементы ландшафта	
• Газонная решетка Натуро	38
• Палисад Ландо	39
• Шарнирный бордюр Юник	40
• Стеновой камень	41
Вибропрессованный кирпич	42
Стеновой камень: Керанзит, Доломит, Кирлич, Перегородочный камень: Керанзит, Доломит.	45
Бортовой камень: Магистральный, Дорожный, Тротуарный, Шарнирный	46
Механизированный способ укладки, Конструкция дорожной одежды	47
Ручная укладка	48
Дренажные системы и элементы ландшафта	49
Строительная лаборатория «ГОСТ».	51
Услуги	52
Наши работы	53

### Условные обозначения:



• износостойкость



• морозостойкость



• не впитывает влагу

### Нагрузка:



• Пешеходная зона



• Легковой транспорт  
до 3,5 тонн



• Транспорт свыше  
3,5 тонн

## ПРОИЗВОДСТВО

Мощность линии по производству в г. Тольятти до 1 500 м<sup>2</sup> в сутки, г. Казань до 2 000 м<sup>2</sup> в сутки.  
Складской запас в г. Тольятти до 25 000 м<sup>2</sup>, г. Казань до 6 000 м<sup>2</sup>.  
Производство одним заводом до 350 000 м<sup>2</sup> брусчатки в год.



# ПРОИЗВОДСТВО

Изделия "4ГРАНИ" соответствуют требованиям ГОСТ, имеют оптимальные для российских условий эксплуатационные характеристики. ВСЯ ПРОДУКЦИЯ СЕРТИФИЦИРОВАНА.

На предприятии функционирует независимая строительная лаборатория "ГОСТ" с новейшим испытательным и исследовательским оборудованием.





Производственная компания «4ГРЕНИ» входит в группу динамично развивающейся строительной компании «ГРАНИТ», с деятельностью в Самарской области и Республике Татарстан. В состав компании вошло предприятие по производству бетонных, растворных смесей «БЕТОН ГРАНИТ» г. Тольятти и филиалом в г. Казань.

**Методом полусухого вибропрессования мы производим: брусчатку; бортовые, стеновые камни; дорожные лотки; элементы ландшафтного дизайна.**

Цветовая палитра: стандартный серый цвет, а также изготовление цветной продукции как окрашенной в массу, так и с различными цветовыми вариациями верхнего слоя, с использованием белого цемента, включая Multicolor.

Существует возможность производства брусчатки, бордюра с уникальным фактурным верхним слоем из различных компонентов, получение текстуры - методом отмыва.

Продукция нашего бренда «4ГРЕНИ» производится на современной, высокопроизводительной технологической линии турецкой компании «NAMTAS».

Помимо производства, компания осуществляет широкий спектр услуг в области проектирования и ландшафтного дизайна.

## МИССИЯ КОМПАНИИ

- Экологически безотходное и максимально чистое производство – с заботой о природе и чистом воздухе для наших детей.

- Инновационные технологии в производстве нашей продукции - быть связующим звеном между инновациями и нашим клиентом.

- Повышать качество жизни людей, задавая высокие стандарты нашей продукцией.

- Преобразовать трудоемкий процесс благоустройства территории в интересное, легкое и доступное каждому, как для частного клиента, так и представителю крупного бизнеса.

- Распространять нашу миссию, создавая партнерские отношения, для построения долгосрочных, надежных и открытых отношений с партнерами.

- Забота о наших сотрудниках – это постоянное их развитие, участвуя с командой единомышленников в жизни компании и получая достойную оценку личного вклада.



Завод "4Грани" в городе Тольятти.

# БЕТОН

Доставка по г.Тольятти и Ставропольскому району.

Марки бетона, паспорт качества с каждой доставкой:

**M100**

для подушек  
тротуаров  
и бордюров

**M150**

для дорожек  
и отмосток

**M200**

для ленточного  
фундамента

**M250**

для фундамента  
2-х этажных  
домов

**M300**

для всех типов  
фундаментов



Г.ТОЛЬЯТТИ, УЛ.СЕВЕРНАЯ, 97А.

☎ 8 (8482) 625-440.

✉ BETON-GRANIT625440@YANDEX.RU

BETONGRANIT.COM

# АССОРТИМЕНТ:

Паркет "Латеро"  
240/80/60



**НОВИНКА!**  
Дельта  
370/370/60



**НОВИНКА!**  
Линей  
375/200/60



Плита "Фридом"  
600/300/60 Вес: 25 кг/шт



Классико Северити  
172/115/50  
115/115/50  
86/115/50



Классико Северити  
172/115/60  
115/115/60  
57/115/60



Этернити  
100/200/60  
200/200/60  
300/200/60



**НОВИНКА!**  
Этернити Новая  
200/200/60  
300/200/60



Волна "Нотикал"  
242/130/50



Катушка "Мультиго"  
198/163/80



Ромб "Ромбус"  
332/196/50



Кирпичик "Квалито"  
200/100/50  
200/100/60  
200/100/80





# АССОРТИМЕНТ:

Урбан **НОВИНКА!**

360/110/80  
480/110/80  
480/160/80  
360/160/80



Энигмо

113/93/91/60  
103/83/91/60  
93/73/91/60



Газонная решетка  
"Натуро"

400/600/80 400/600/100



Палисад "Ландо"

150/300



Шарнирный бордюр  
"Юник"

330/80/200



Брусчатка «Led»

200/100/60  
100/100/60



Магистральный бортовой камень

1000/180/300  
Вес: 120 кг/шт

Дорожный бортовой камень

1000/150/300  
Вес: 100 кг/шт



Тротуарный бортовой камень

1000/80/200  
Вес: 36 кг



**НОВИНКА!**

Тротуарный бордюр с микрофаской  
1000/80/200  
Вес: 36 кг



**НОВИНКА!**

Вибропрессованный кирпич (одинарный)  
250/120/65 Вес: 4,4 кг



Вибропрессованный кирпич (полуторный)  
250/120/88 Вес: 5,5 кг



Стеновой камень

Керамзит  
390/190/188  
Вес: 14 кг



Доломит  
390/190/188  
Вес: 20,5 кг



Перегородочный камень

Керамзит  
390/90/188  
390/120/188



Доломит  
390/90/188  
390/120/188



# ЦВЕТОВАЯ ПАЛИТРА

Цветовые решения на белом цементе



Цветовые решения на сером цементе



Цветовые сочетания (multicolor)



# РАСКЛАДКИ В ЦВЕТОВОМ РЕШЕНИИ

Микс брусчатки плитка Фридом+  
Паркет Латеро+Этернити Новая  
+Кирпичик Квалито + Линеа



Дельта  
Цвет Зеленый 051 (на сером цементе),  
Серый 01, Светло-коричневый 031,



Дельта  
Цвет Желтый 041, Серый 01,  
Темно-коричневый 038

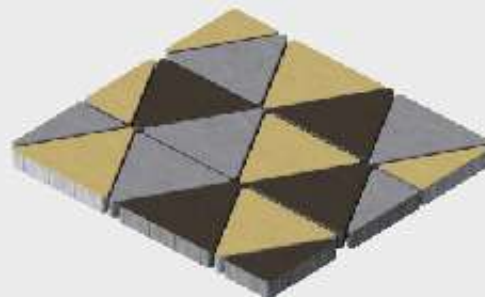

Этернити Новая  
Цвет multicolor Амстердам 95



Этернити Новая в сочетании с Кирпичик Квалито 60мм.  
Цвет Белый 061, Красная вишня 071, Синий 081

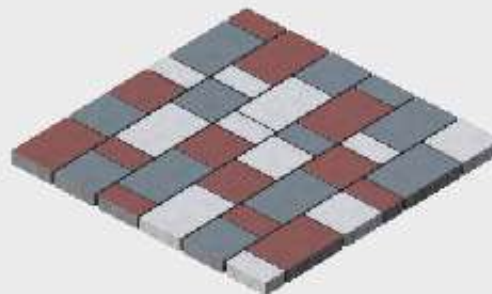

Классико Северити 50 мм  
Цвет оранжевый кирпич 072, Серый 01, Черный 011



Линеа  
Цвет Серый 01, Черный 011, Белый 061

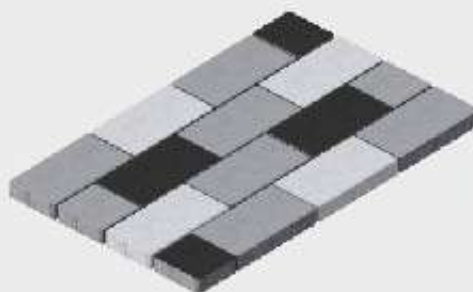

Линеа  
Цвет multicolor Марокко 93



# МУЛЬТИКОЛЛЕКЦИЯ

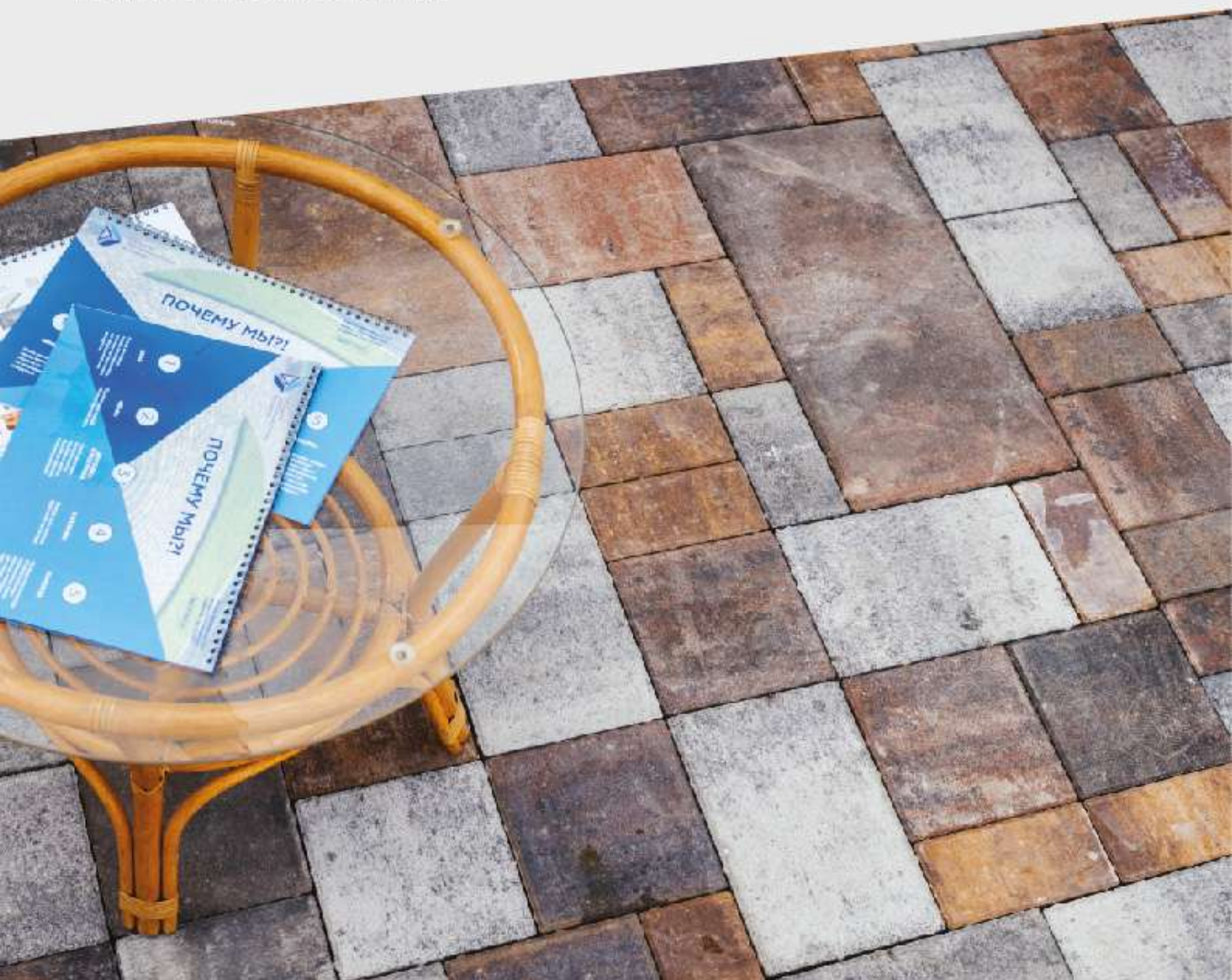

П/ Мультиколлекция: Трогуарнае плита Фридом, 60см; брусчатка Кирпичик Квалито, 60см; Эторнити Пова, 60см  
Цвет: мультиколор Неро, Гэиней, Непал.

# МУЛЬТИКОЛЛЕКЦИЯ

Цветовые решения  
на белом цементе



на сером цементе



(Multicolor)



Для создания равномерного цвета покрытия, брусчатку следует брать и укладывать вперемешку сразу с нескольких транспортных поддонов (обязательное условия для брусчатки в цвете мультиколор)



Брусчатка Этернити новая и Линеа, 60мм



Плита Фридом и Линеа, 60мм



Плита Фридом и Паркет Латеро, 60мм



Мультиколлекция:  
Тротуарная плита Фридом, 60мм  
Брусчатка Кирпичик Квалито, 60мм  
Этернити Новая, 60мм  
Цвет: мультиколор Неро, Гвинея, Непал.



Плита Фридом  
и Брусчатка Кирпичик Квалито, 60мм



Плита Фридом и Линеа, 60мм

# БРУСЧАТКА «ДЕЛЬТА» НОВИНКА!





# БРУСЧАТКА «ДЕЛЬТА» **НОВИНКА!**

Цена от 1100 руб.\*



Цветовые решения  
на белом цементе



на сером цементе



(Multicolor)



Размер, мм  
370/370/60

Количество штук в м<sup>2</sup> Δ - 15  
Количество на поддоне, м<sup>2</sup> - 10,56  
Вес поддона, кг - 1480

Нагрузка:



Цвет серый 01, черный 011



Цвет мультикolor НЕРО



Цвет серый 01, белый, мультикolor НЕРО



Цвет темно-коричневый 038,  
светло-коричневый 031

Соответствует 17608-2017 Плиты бетонные тротуарные

\*Цена может измениться, уточняйте у менеджеров по продажам /14

# БРУСЧАТКА «ЛИНЕА» НОВИНКА!





# БРУСЧАТКА «ЛИНЕА» НОВИНКА!

Цена от 1100 руб.\*



Цветовые решения  
на белом цементе



на сером цементе



(Multicolor)



Размер, мм: 375/200/60  
Количество штук в м<sup>2</sup> - 13  
Количество на поддоне, м<sup>2</sup> - 12,6  
Вес поддона, кг - 1800

Нагрузка:



Цвет серый 01, светло-коричневый 031, тёмно-коричневый 038



Цвет чёрный 011, белый 061, серый 01



Цвет чёрный 011, белый 061, серый 01

Соответствует 17608-2017 Плиты бетонные тротуарные

\*Цена может измениться, уточняйте у менеджеров по продажам /16

ПАРКЕТ «ЛАТЕРО»

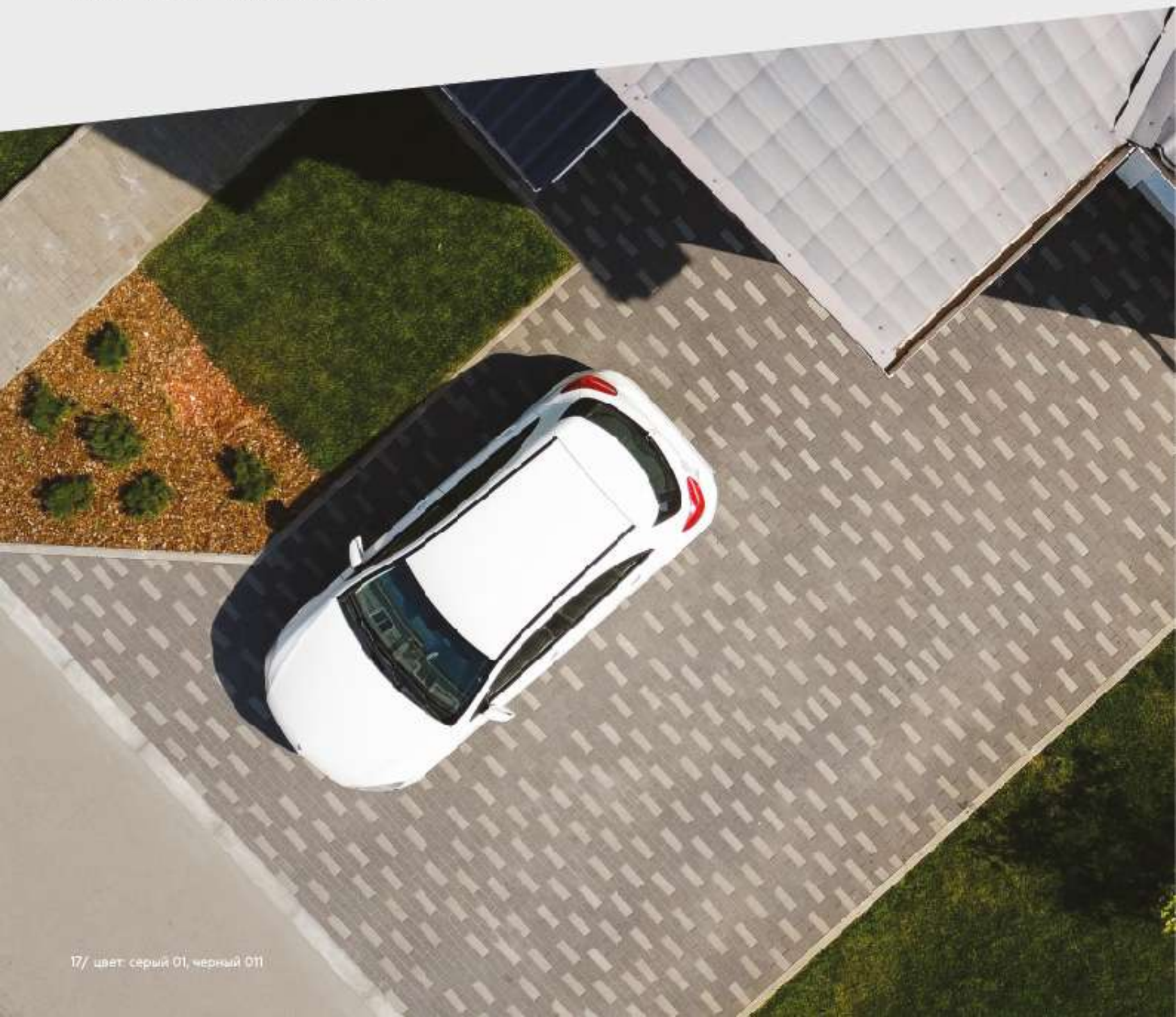

17/ цвет: серый 01, черный 011

# ПАРКЕТ «ЛАТЕРО»

Цена от 1100 руб.\*



Цветовые решения  
на белом цементе



на сером цементе



(Multicolor)



Размер, мм: 240/80/60  
 Количество штук в м<sup>2</sup> - 52  
 Количество на поддоне, м<sup>2</sup> - 12,6  
 Вес поддона, кг - 1690

Нагрузка:



Виды раскладок брусчатки ПАРКЕТ «ЛАТЕРО»

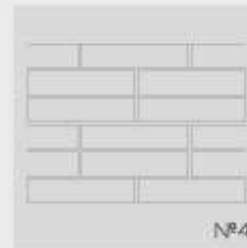
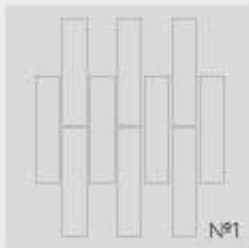

Цвет светло-коричневый 031, бежевый 027, черный 011, мультикolor PEI



Цвет темно-коричневый 038, белый 061, красная вишня 071



Цвет серый 01, черный 011, белый 061

Соответствует 17608-2017 Плиты бетонные тротуарные

\*Цена может измениться, уточняйте у менеджеров по продажам /18

БРУСЧАТКА «УРБАН»



# БРУСЧАТКА «УРБАН»

Цена от 1200 руб.\*

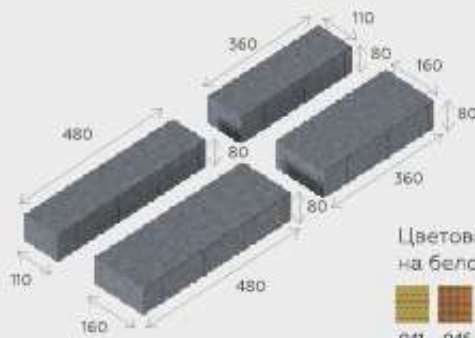

Цветовые решения  
на белом цементе



на сером цементе



(Multicolor)

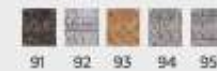

Размер, мм:  
110/360/80  
110/480/80  
160/360/80  
160/480/80

Количество на поддоне, м<sup>2</sup> - 11,04  
В 1 ряду, м<sup>2</sup> - 1104  
Количество штук в ряду: 8/4/3/6  
Вес поддона, кг: 2100

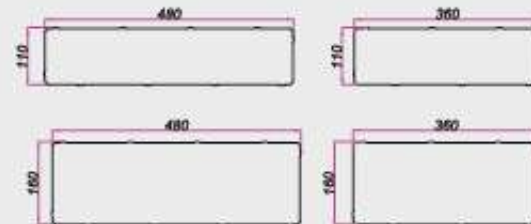

Нагрузка:



Виды раскладок брусчатки ПАРКЕТ «КОЛЛЕКЦИЯ»

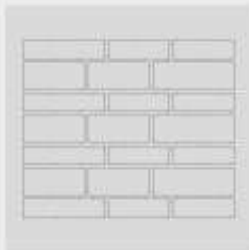

Вся брусчатка отгружается кратно рядам.

Брусчатка транспортируется на поддонах.

Поддоны являются возвратной тарой, в срок до 30 дней от дня отгрузки.

Прием поддонов производится по графику: понедельник-пятница с 8:00 до 17:00, обед с 12:00 до 13:00



БРУСЧАТКА «КЛАССИКО СЕВЕРИТИ», 50мм



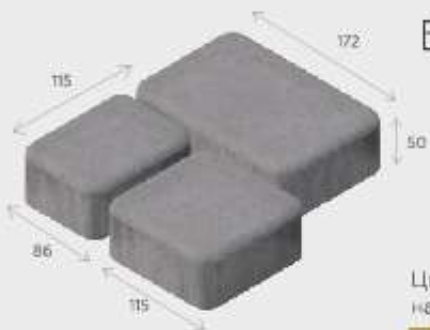

# БРУСЧАТКА «КЛАССИКО СЕВЕРИТИ», 50мм

Цена от 1050 руб.\*



Цветовые решения  
на белом цементе



на сером цементе



(Multicolor)



Размер, мм: 86/115/50  
**НОВИНКА** 115/115/50  
 172/115/50

Количество штук в м<sup>2</sup> - 16/32/24  
 Количество на поддоне, м<sup>2</sup> - 14,784  
 Вес поддона, кг - 1800

Нагрузка:



Виды раскладок брусчатки «КЛАССИКО СЕВЕРИТИ»:

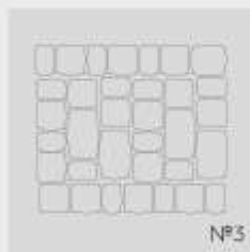

Цвет серый 01, жёлтый 041



Цвет жёлтый 041, белый 051,  
светло-коричневый 031, чёрный 011



Цвет красная вишня 071, чёрный 011, серый 01,  
жёлтый 041

БРУСЧАТКА «КЛАССИКО СЕВЕРИТИ», 60 мм

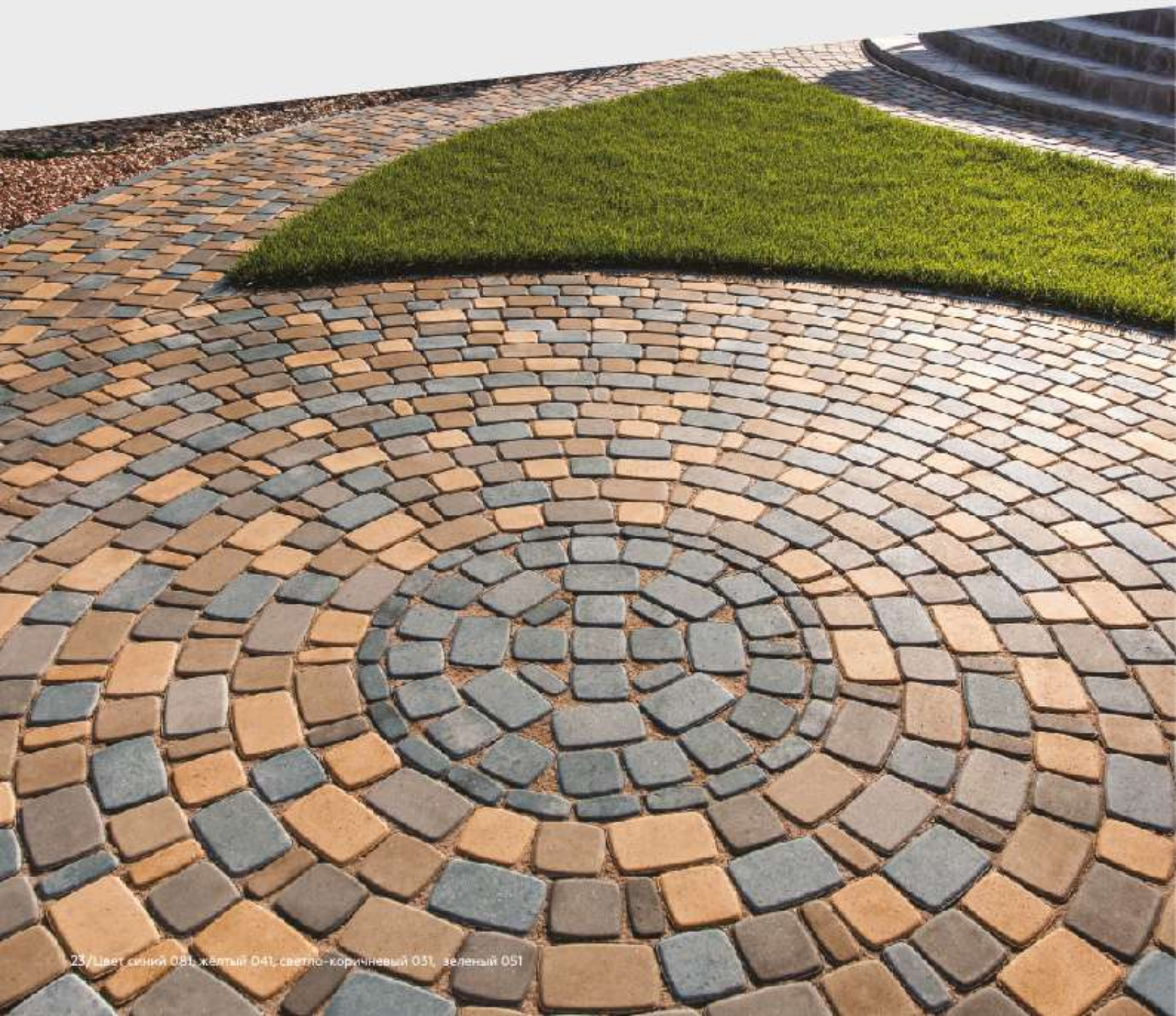





# БРУСЧАТКА «КЛАССИКО СЕВЕРИТИ», 60мм

Цена от 1050 руб.\*



Цветовые решения  
на белом цементе



на сером цементе



(Multicolor)



Размер, мм  
172/115/60  
115/115/60  
115/57/60

Количество штук в м<sup>2</sup> - 24/40/8  
Количество на поддоне, м<sup>2</sup> - 14,84  
Вес поддона, кг - 2013

Нагрузка



Виды раскладок брусчатки «КЛАССИКО СЕВЕРИТИ»:

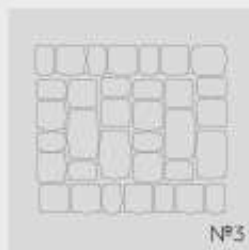

Цвет белый 061, черный 011



Цвет серый 01, черный 011



Цвет белый 061, серый 01, черный 011

## ТРОТУАРНАЯ ПЛИТА «ФРИДОМ»



25/ Пошаговая дорожка из плиты Фридом. Цвет темно-коричневый 038



Мультиколор в цвете Гвинея

# ТРОТУАРНАЯ ПЛИТА «ФРИДОМ»

Цена от 1150 руб.\*

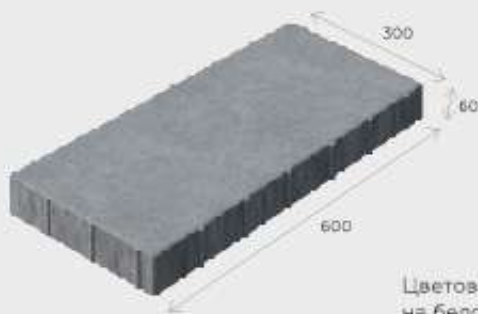

Цветовые решения  
на белом цементе



041 045 061 023 051 081

на сером цементе



01 011 041 051 031 038 071 072 081

{Multicolor}



91 92 93 94 95

Размер, мм 600/300/60  
Вес, шт/кг - 23

Количество штук в м<sup>2</sup> - 5,55  
Количество на поддоне, м<sup>2</sup> - 12,96  
Вес поддона, кг - 1770

Нагрузка:



Виды раскладок тротуарной плиты «ФРИДОМ»

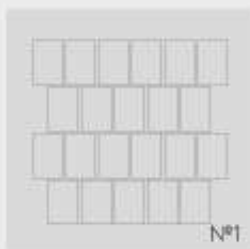

N°1



N°2



Цвет черный 011 и multicolor HERO 91



Цвет черный 011 и multicolor HERO 91



Цвет серый 01

# БРУСЧАТКА «ЭТЕРНИТИ НОВАЯ»



# БРУСЧАТКА «ЭТЕРНИТИ НОВАЯ»

**НОВИНКА!**

Цена от 1050 руб.\*

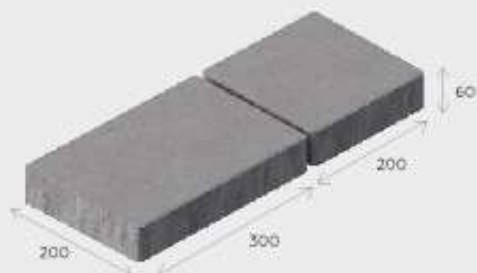

Цветовые решения  
на белом цементе



на сером цементе



(Multicolor)



Размер, мм    Количество штук в ряду - 10, каждого размера  
200/200/60    Количество на поддоне, м<sup>2</sup> - 14  
300/200/60    Вес поддона, кг - 2270

Нагрузка:

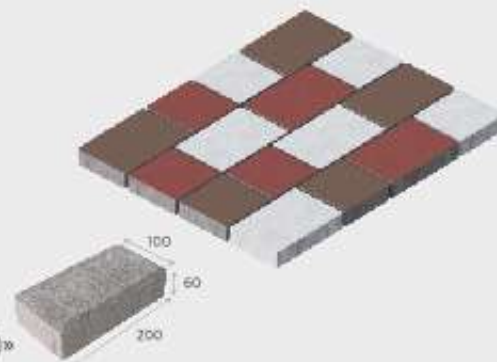

Виды раскладок брусчатки «Этернити Новая» + брусчатка «КИРПИЧИК КВАЛИТО» (стр. 23)»



Мультиколор в цвете Неро



Мультиколор в цвете Амстердам



Мультиколор в цвете Непал

# БРУСЧАТКА «КИРПИЧИК КВАЛИТО»



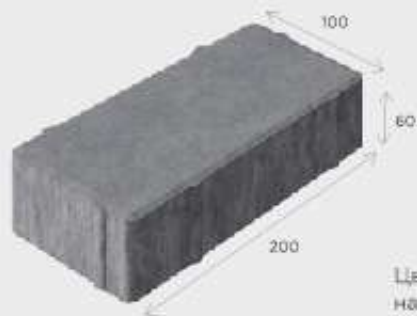

# БРУСЧАТКА «КИРПИЧИК КВАЛИТО»

Цена от 950 руб.\*



Цветовые решения  
на белом цементе



на сером цементе



(Multicolor)



Размер, мм: 200/100/80  
Количество штук в м<sup>2</sup> - 50  
Количество на поддоне, м<sup>2</sup> - 10,8  
Вес поддона, кг - 1930

Размер, мм: 200/100/60  
**НОВИНКА**  
Количество штук в м<sup>2</sup> - 50  
Количество на поддоне, м<sup>2</sup> - 15,12  
Вес поддона, кг - 2025

Размер, мм: 200/100/50  
Количество штук в м<sup>2</sup> - 50  
Количество на поддоне, м<sup>2</sup> - 15,12  
Вес поддона, кг - 1690

Нагрузка:



Нагрузка:



Нагрузка:



Виды раскладок брусчатки «КИРПИЧИК КВАЛИТО»



№1



№2



№3

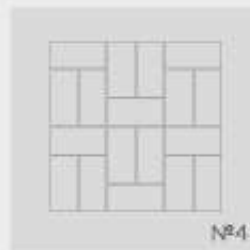

№4

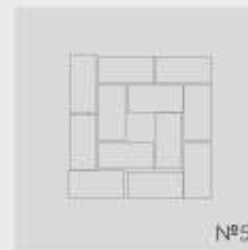

№5



Цвет серый 01, темно-коричневый 038



Цвет желтый 041, серый 01, темно-коричневый 038



Цвет бежевый 027, белый 061

# БРУСЧАТКА «РОМБУС»





# БРУСЧАТКА «РОМБУС»

Цена от 1000 руб.\*



Цветовые решения  
на белом цементе



на сером цементе



(Multicolor)



Размер, мм: 332/196/50  
Количество штук в м<sup>2</sup> - 30  
Количество на поддоне, м<sup>2</sup> - 11,662  
Вес поддона, кг - 1550

Нагрузка:



Виды раскладок брусчатки «РОМБУС»



№1



№2



№3

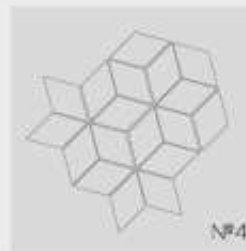

№4

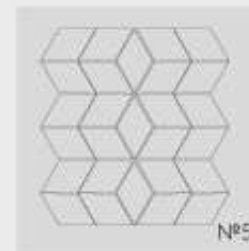

№5



Цвет серый 01, чёрный 01, красная вишня 071



Цвет чёрный 01, серый 01, оранжевый 045



Цвет чёрный 01, светло - коричневый 031, тёмно - коричневый 038

# БРУСЧАТКА «КАТУШКА МУЛЬТЕГО»



# БРУСЧАТКА «КАТУШКА МУЛЬТЕГО»

Цена от 1200 руб.\*

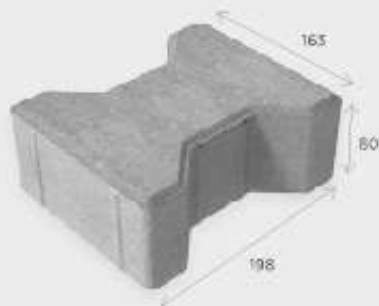

Цветовые решения  
на белом цементе



на сером цементе



(Multicolor)



Размер, мм 198/163/80  
Количество штук в м<sup>2</sup> - 36  
Количество на поддоне, м<sup>2</sup> - 9,24  
Вес поддона, кг - 1620

Нагрузка.



Виды раскладок брусчатки «КАТУШКА МУЛЬТЕГО»

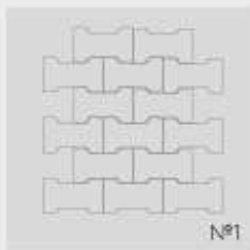

№1



№2

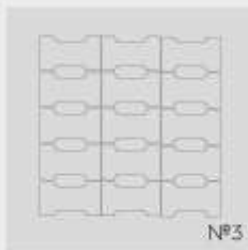

№3

Высолы на поверхности изделий  
и разнотон не являются дефектом.



Цвет серый 01



Цвет серый 01, белый 061



Цвет белый 061, красная вишня 071

# БРУСЧАТКА «ВОЛНА НОТИКАЛ»

Цена от 900 руб.\*

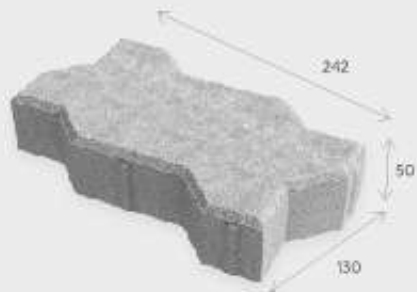

Цветовые решения  
на белом цементе



на сером цементе



(Multicolor)



Размер, мм:  
242/130/50

Количество штук в м<sup>2</sup> - 41  
Количество на поддоне, м<sup>2</sup> - 13,58  
Вес поддона, кг - 1680

Нагрузка:



Виды раскладок брусчатки «ВОЛНА НОТИКАЛ»

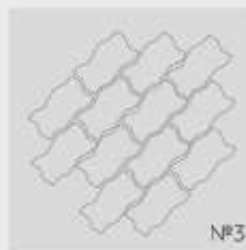
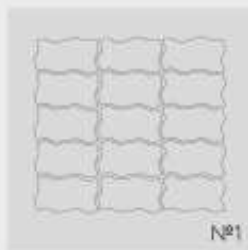

Цвет тёмно-коричневый 038



Цвет тёмно-коричневый 038, серый 01, красная вишня 071

# ЭНИГМО

Цена от 1100 руб.\*

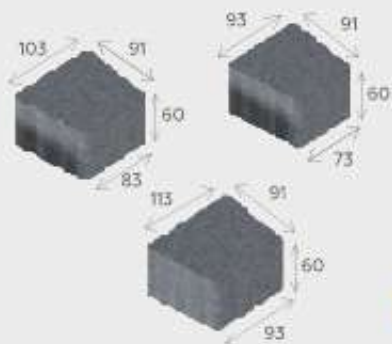

Цветовые решения  
на белом цементе



на сером цементе



(Multicolor)



Размер, мм  
113/93/91/60  
103/83/91/60  
93/73/91/60

Количество штук в м<sup>2</sup> - 30  
Количество штук в м<sup>2</sup> - 25  
Количество штук в м<sup>2</sup> - 25

Количество на поддоне, м<sup>2</sup> - 13,16

Вес поддона, кг - 1850

Нагрузка:



Виды раскладок «ЭНИГМО»

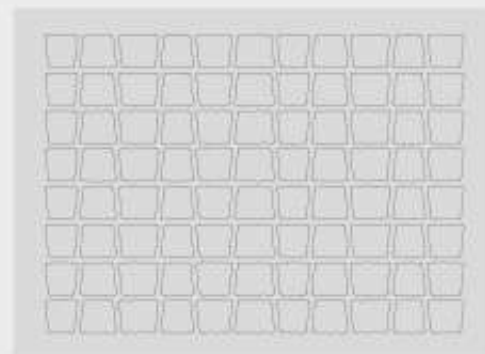
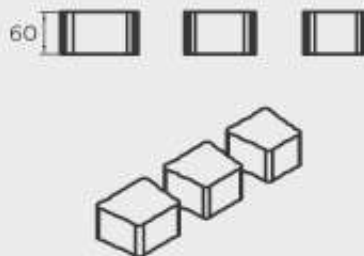
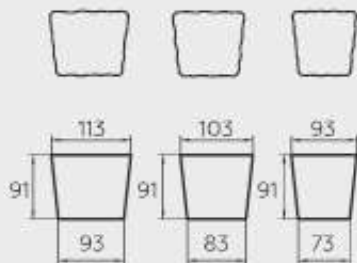

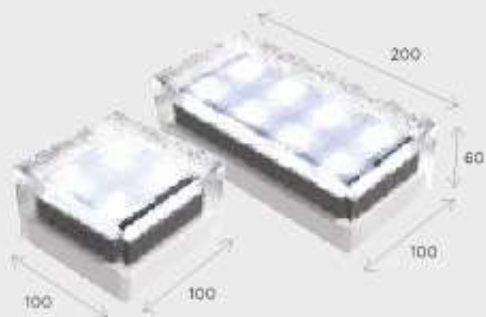

## БРУСЧАТКА «LED»

Цена от 3000 руб.\*



Брусчатка "Led" на солнечной батарее  
 Цветовая палитра: белый, красный, оранжевый, зеленый, синий  
 Для подсветки садовых и парковых дорожек, газонных тропинок, площадок и паркинга.

Размер, мм  
200/100/60

Количество штук в м<sup>2</sup> - 50

Размер, мм  
100/100/60

Количество штук в м<sup>2</sup> - 100

Нагрузка



Нагрузка



# ГАЗОННАЯ РЕШЕТКА «НАТУРО»

Цена от 300 руб.\*

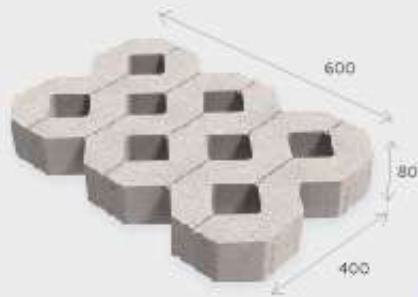

Цветовые решения:  
на белом цементе



на сером цементе



(Multicolor)



Размер, мм: 400/600/80  
Количество штук в м<sup>2</sup>: 4,16  
Количество на поддоне, м<sup>2</sup>: 40  
Вес поддона, кг: 1200

Размер, мм: 400/600/100  
Количество штук в м<sup>2</sup>: 4,16  
Количество на поддоне, м<sup>2</sup>: 32  
Вес поддона, кг: 1050

Рекомендации по устройству  
основания под мощение  
городской экопарковки  
для газонной решетки «Натуро»

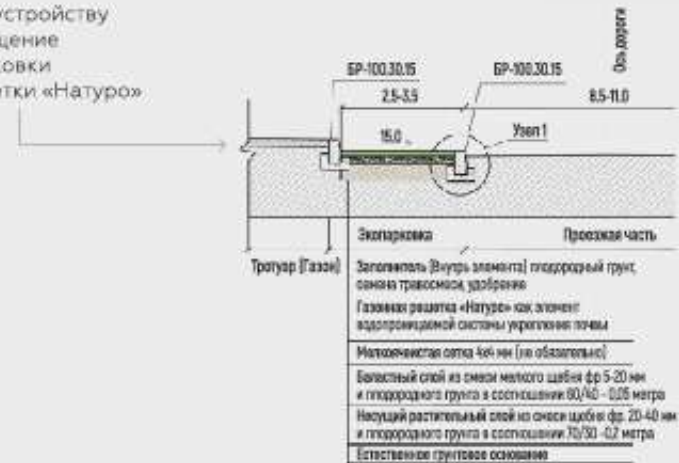

# ПАЛИСАД «ЛАНДО»

Цена от 120 руб.\*



Цветовые решения  
на белом цементе



на сером цементе



(Multicolor)



Размер, мм  
150/300

Количество на поддоне, шт - 96  
Вес поддона, кг - 920





# ШАРНИРНЫЙ БОРДЮР «ЮНИК»

Цена от 140 руб.\*



Цветовые решения  
на белом цементе



на сером цементе



(Multicolor)



Размер, мм: 330/80/200  
Количество на поддоне, шт - 108  
Вес поддона, кг - 1300



Цвет Светло - коричневый 031



Цвет красный 071



Цвет серый 01



Цвет темно-коричневый 038

# СТЕНОВОЙ КАМЕНЬ

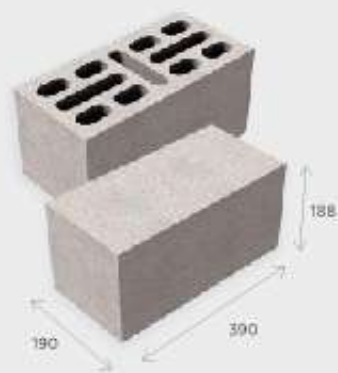

## Доломит

Размер, мм: 390/190/188  
Марка по прочности - М50-М100  
Количество на поддоне, шт - 60  
Вес, кг: 20,5

Цена от 57 руб.\*



## Керамзит

Размер, мм: 390/190/188  
Марка по прочности - М35-М100  
Количество на поддоне, шт - 60  
Вес, кг: 14

Цена от 91 руб.\*

Объекты из блока завода 4ГРАНИ:



# ВИБРОПРЕССОВАННЫЙ КИРПИЧ

Одинарный полнотелый

Цена от 29 руб.\*



Цветовые решения:  
на сером цементе



01 011 031 038 071

(Multicolor)



91 92 093 94 95

Размер, мм: 250/120/65

Марка бетона изделий по прочности на сжатие: M150, M200

Морозостойкость: F75, F100

Плотность, кг/м<sup>3</sup>: 2200

Количество на поддоне, шт — 275

Вес: 4,4 кг

Особенности вибропрессованного одностороннего кирпича с тонкой фаской

1. Фаска позволяет получить точные, ровные грани кирпича, защищает кирпич от сколов при транспортировке, позволяет создать красивый кладочный шов, предупреждает загрязнение кирпича раствором
2. Кирпич предназначен для облицовки фасада частного дома, возведения колонн и установке забора
3. Можем изготовить в любом цвете мультикolor

В наличии и под заказ



Цвет мультикolor 91 НЕРО

# ВИБРОПРЕССОВАННЫЙ КИРПИЧ

Полуторный полнотелый

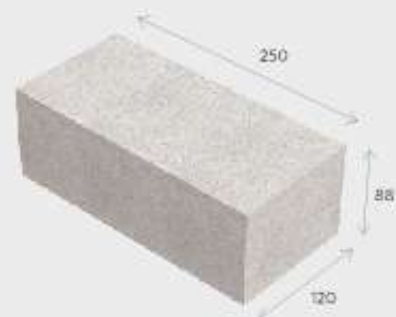

Вес: 5,5 кг

Виды раскладок  
кирпича



# ВИБРОПРЕССОВАННЫЙ КИРПИЧ

Полуторный полнотельный

Цена от 30 руб.\*



Цвет кирпича может быть: в полном окрасе либо на лицевом слое



Размер, мм: 250/120/88

Марка бетона изделий по прочности на сжатие: M100, M150, M200, M250

Морозостойкость: F75, F100

Водопоглощение: 6 %

Плотность: 2200 кг/м<sup>3</sup>

Количество на поддоне, шт - 288

Марка прочности - M75 - M200

Вес: 5,5кг

## ГОСТ 6133-99



Объекты из вибропрессованного кирпича завода 4ГРАНИ:



# СТЕНОВОЙ КАМЕНЬ

## Керамзит



Размер, мм: 390/190/188  
Марка по прочности - М35-М100  
Количество на поддоне, шт - 60  
Вес, кг - 14  
Цена: от 91 руб\*

## Доломит



Размер, мм: 390/190/188  
Марка по прочности - М50-М100  
Количество на поддоне, шт - 60  
Вес, кг - 20,5  
Цена: от 57 руб\*

## Кирпич



Размер, мм: 250/120/88  
Марка по прочности - М75-М200  
Количество на поддоне, шт - 336  
Вес, кг - 5,5  
Цена: от 30 руб\*

## Перегородочный камень Керамзит



Размер, мм: 390/90/188  
Марка по прочности - М50  
Количество на поддоне, шт - 120  
390/120/188  
Количество на поддоне, шт - 90  
Вес, кг - 9  
Цена: от 63 руб\*

## Перегородочный камень Доломит



Размер, мм: 390/90/188  
Марка по прочности - М50  
Количество на поддоне, шт - 120  
390/120/188  
Количество на поддоне, шт - 90  
Вес, кг - 18

## Кирпич одинарный



Размер, мм: 250/120/65  
Вес: 4,4 кг  
Цена: от 29 руб\*

# БОРТОВОЙ КАМЕНЬ

## Магистральный



Размер, мм: 1000/180/300  
Количество на поддоне, шт - 10  
Вес поддона, кг - 1300  
Вес, шт/кг: 120  
Цена: от 680 руб.\*

## Дорожный



Размер, мм: 1000/150/300  
Количество на поддоне, шт - 12  
Вес поддона, кг - 1300  
Вес, шт/кг: 100  
Цена: от 620 руб.\*

## Тротуарный



Размер, мм: 1000/80/200  
Количество на поддоне, шт - 36  
Вес поддона, кг - 1300  
Вес, шт/кг: 36  
Цена: от 370 руб руб.\*

## Шарнирный бордюр «Юник»



Размер, мм: 330/80/200  
Количество на поддоне, шт - 108  
Вес поддона, кг - 1300  
Вес, шт/кг: 12  
Цена: от 140 руб.\*

## Тротуарный бордюр с микрофаской НОВИНКА!



Размер, мм: 1000/200/80  
Количество на поддоне, шт - 36  
Вес поддона, кг - 1300  
Цена: от 370 руб.\*

# МЕХАНИЗИРОВАННЫЙ СПОСОБ УКЛАДКИ БРУСЧАТКИ

В компании «4ГРАНИ» свои бригады мастеров и единственная в области бригада механизированной укладки способная мостить со скоростью до **1000м<sup>2</sup> в смену!**

Профессиональные бригады произведут качественную укладку брусчатки 4ГРАНИ РУЧНЫМ способом на вашей территории.

Парк нашей техники и бригад по укладке брусчатки позволяет выполнять любой объем работ в установленные сроки.

В 2016 году предприятие освоило механизированный способ укладки брусчатки, И УСПЕШНО РЕАЛИЗОВАЛО МНОЖЕСТВО ПРОЕКТОВ, В ТОМ ЧИСЛЕ МОЩЕНИЕ БРУСЧАТКИ НА СТАДИОНЕ «САМАРА-АРЕНА».

Работая с нами, вы можете быть уверены в результате!



## КОНСТРУКЦИЯ ДОРОЖНОЙ ОДЕЖДЫ

Рекомендации по подготовке грунта для укладки брусчатки

ДОРОГИ С ОСОБО ВЫСОКИМИ НАТРУЖКАМИ НА ДОРОЖНОЕ ПОКРЫТИЕ



- |                       |          |
|-----------------------|----------|
| 1. Брусчатка «4ГРАНИ» | 80 мм    |
| 2. Песок речной       | 30-50 мм |
| 3. Слой фильтрующий   | 150 мм   |
| 4. Геотекстиль        |          |
| 5. Песок горный       | 170 мм   |
| 6. Уплотненный грунт  |          |

РАЗРАБОТАНО ПОД МОЩЕНИЕ ПАРКОВОК ДЛЯ ТОРГОВЫХ И БИЗНЕС ЦЕНТРОВ



- |                       |          |
|-----------------------|----------|
| 1. Брусчатка «4ГРАНИ» | 80 мм    |
| 2. Песок речной       | 30-50 мм |
| 3. Слой фильтрующий   | 150 мм   |
| 4. Геотекстиль        |          |
| 5. Песок горный       | 90 мм    |
| 6. Уплотненный грунт  |          |

ПЕШЕХОДНАЯ ЗОНА, ЗОНА ПАРКОВОК



- |                       |          |
|-----------------------|----------|
| 1. Брусчатка «4ГРАНИ» | 50-60 мм |
| 2. Песок речной       | 30-50 мм |
| 3. Слой фильтрующий   | 150 мм   |
| 4. Геотекстиль        |          |
| 5. Песок горный       | 50 мм    |
| 6. Уплотненный грунт  |          |



## РУЧНАЯ УКЛАДКА



Ручная укладка, надежный способ выполнить работу в соответствии с проектом или видением заказчика на малой площади. Мы готовы предложить бригады наших партнеров для выполнения работ в нужный период времени. Вы самостоятельно обговариваете сроки и стоимость работ.



# ДРЕНАЖНЫЕ СИСТЕМЫ И ЭЛЕМЕНТЫ ЛАНДШАФТА



Все компоненты дренажной системы можно приобрести в офисе продаж компании 4ГРАНИ:

- г.Тольятти, ул. Северная, д. 97А.
- г. Казань, Южно-промышленная, 3К8



# ДРЕНАЖНЫЕ СИСТЕМЫ И ЭЛЕМЕНТЫ ЛАНДШАФТА

Люк под брусчатку, для скрытого монтажа колодцев и других задач.



Лоток водоотводный  
пластиковый  
(цвет черный, серый)



Лоток водоотводный  
пластиковый с решеткой  
стальной оцинкованной



Варианты установки водоотводных лотков.



# СТРОИТЕЛЬНАЯ ЛАБОРАТОРИЯ «ГОСТ»

На территории завода 4ГРАНИ расположена аккредитованная испытательная строительная лаборатория «ГОСТ», которая НЕЗАВИСИМО осуществляет контроль качества выпускаемой продукции на соответствие стандартам, а также проводит строительный контроль на предприятиях, опыт работы: АО «АВТОВАЗ», АО «ОЭЗ ППТ «Тольятти», ПАО «КУЗНЕЦОВ», ПАО «МОСТОТРЕСТ и др.

Лаборатория оснащена современным оборудованием, которое позволяет объективно и точно проводить полный анализ материала в соответствии с ГОСТами.

Услуги для организаций и частных лиц:

1. Испытание строительных материалов;
2. Обследование зданий и сооружений;
3. И др исследования.

Сотрудники лаборатории «ГОСТ» обладают высоким уровнем квалификации, а также имеют большой опыт работы, благодаря чему вы можете быть уверены в достоверности и точности проводимых исследований.

Завод «4Грани» реализует открытую политику, когда можно провести испытание в строительной лаборатории «ГОСТ» на прочность и износостойкость продукции нашего производства, и любого другого производителя, для того, чтобы Вы убедились, что делаете правильный выбор!



По всем вопросам

Руководитель лаборатории  
Редозубова Ксения Александровна  
☎ +7 (927) 773-31-89  
г. Тольятти, ул. Северная, 97а

1. РАЗРАБОТКА ПРОЕКТОВ ЛАНДШАФТНОГО ДИЗАЙНА «ПОД КЛЮЧ»;
2. СОЗДАНИЕ ПРОЕКТОВ РАСКЛАДКИ БРУСЧАТКИ ПОД ВАШУ ЗАДАЧУ;
3. МЕХАНИЗИРОВАННАЯ УКЛАДКА БРУСЧАТКИ

(оборудование — самоходный укладчик Optimas Maschinenfabrik H. Kleinemas GmbH, укладывает до 1000 м<sup>2</sup> за смену);

4. РУЧНАЯ УКЛАДКА БРУСЧАТКИ В ТОЛЬЯТТИ И КОМПЛЕКСНЫЕ УСЛУГИ ПО МОЩЕНИЮ;
5. ПРОЕКТИРОВАНИЕ И ОРГАНИЗАЦИЯ ДРЕНАЖНЫХ СИСТЕМ НА УЧАСТКЕ;
6. РЕАЛИЗАЦИЯ ПРОЕКТОВ ЛАНДШАФТНОГО ДИЗАЙНА ЛЮБОЙ СЛОЖНОСТИ.
7. ОПЛАТА.

Заказ можно оплатить любым удобным способом. Согласуйте подходящий вариант с менеджером!

Доступен заказ с оплатой по кредитным программам.

Наши банки-партнеры: • Совкомбанк, • МТС банк, • Почта банк, • Альфа банк, • ОТП банк, • МФО Клико.

Минимальная сумма — 3000, максимальная — 300 000 рублей. Сроки — от 6 до 36 месяцев.

#### 8. ДОСТАВКА ОТ «4ГРАНИ»

У «4ГРАНИ» есть два варианта доставки:

- с разгрузкой продукции. Задействуем манипуляторы завода "4ГРАНИ" до 10 и до 20 тонн. Есть требования по ширине проезда к участку, уточняйте у менеджеров;
- без разгрузки продукции. В автопарке завода "4ГРАНИ" есть авто, фуры, грузовые газели, длинномеры, прицепы, бортовые полуприцепы. Вы разгружаете плитку, брусчатку, бордюры, самостоятельно.

Привезем товар в любую точку России. Сроки зависят от наличия продукции на складе и пункта назначения.

По Самарской области привозим продукцию в течение 1-2 дней.

#### 9. САМОВЫВОЗ

Мы готовы принять машину на следующий день после оплаты. Как это работает:

1. Согласуйте с менеджером сроки оплаты и поставки товара на склад. Запишите вес груза, количество и размеры поддонов.
2. Найдите машину. Запишите марку, ФИО водителя, дату выезда.
3. Передайте данные менеджеру. Он составит заявку на отгрузку, согласует время.
4. Склад подготовит товар и выдает его водителю.

График работы склада в летнее время (с марта по октябрь) понедельник — суббота с 8:00 до 20:00.

В зимнее время (с ноября по февраль) с понедельник-пятница с 8:00 до 17:00. Обед с 12:00 до 13:00.

Сроки и стоимость доставки самовывозом зависят от выбранной вами транспортной компании.

Обратите внимание: вес одного поддона может составлять более 1000 кг в зависимости от продукции.

Рекомендуем продумывать варианты разгрузки заранее.

**Будем рады видеть Вас в числе наших клиентов.**

г.Тольятти ☎ 8 (8482) 77-44-44, г.Казань ☎ 8 (843)203-20-02

## НАШИ РАБОТЫ 2023г.



Цвет оранжевый 045, белый 061,  
темно-коричневый 038



Цвет темно-коричневый 038

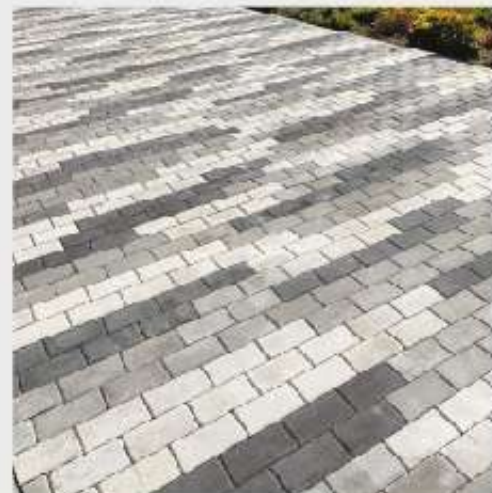

Цвет серый 01, черный 011, белый 061



Цвет: Мультиколлекция плита Фридом,  
Этернити новая, Кирпичик Квалито в цветах  
мультиколора Гвинел, Неро, Непал



Плита Фридом в цветах мультиколора Гвинел, Неро



Цвет: этернити новая в цвете мультиколор Непал

# НАШИ РАБОТЫ 2023г.



Вибропрессованный кирпич



Этернити Новая в цвете мультиколер Амстердам



Этернити Новая. Цвет: серый



Энигма. Цвет: белый, жёлтый, светло-коричневый



Ромб. Цвет: белый, чёрный



Кирпичик Квалито  
Цвет: тёмно-коричневый, бежевый, белый

Отзывы о нас:



ООО "4Грани", Самарская обл.,

г. Тольятти, ул. Северная, 97а

☎ +7 (8482) 77-44-44

Центральный офис продаж г.Тольятти:

Вера Гасанова

☎ +7 (9397) 58-83-18

✉ vgbeton@gmail.com

Евгений Щербаков

☎ +7 (987) 935-96-33

✉ scherbakov@4grani.com

Роман Герашенко

☎ +7 (927) 021-46-22

✉ geraschenko@4grani.com

Максим Малиюгин

☎ +7 (927) 792-35-22 / +7 (929) 717-81-35

✉ malyugin@4grani.com

Ксения Лазарева

☎ +7 (927) 617-66-94

✉ lazareva@4grani.com

Татьяна Воронкова

☎ +7 (927) 211-65-44

✉ tfvoronkova@4grani.com

Анна Грезина

☎ +7 (929) 716-49-14

✉ grezina@4grani.com

ООО "4Грани", г.Казань,

ул. Южно-промышленная, 3К8

☎ +7 (843) 203-20-02

Федеральный филиал офиса продаж компании 4ГРАНИ в г.Казань:

Динар Сабилов

☎ +7 (927) 214-06-83

✉ sabirov@4grani.com

Эллина Рахимова

☎ +7 (927) 770-11-92

✉ rahimova@4grani.com

Подписывайтесь на нас:

Группа Вконтакте

завода 4Грани



Сайт завода  
4Грани Тольятти



Сайт завода  
4Грани Казань



Телеграм канал  
завода 4Грани



Ютуб канал  
завода 4Грани



Pinterest  
завода 4Грани



Для поставщиков  
строительных  
материалов  
и услуг

